



# Disclaimer

This user manual is provided as a free service by FixYourDLP.com. FixYourDLP is in no way responsible for the content of this manual, nor do we guarantee its accuracy. FixYourDLP does not make any claim of copyright and all copyrights remain the property of their respective owners.

About FixYourDLP.com

FixYourDLP.com (<http://www.fixyourdlp.com>) is the World's #1 resource for media product news, reviews, do-it-yourself guides, and manuals.

Informational Blog: <http://www.fixyourdlp.com>

Video Guides: <http://www.fixyourdlp.com/guides>

User Forums: <http://www.fixyourdlp.com/forum>

FixYourDLP's Fight Against Counterfeit Lamps:

<http://www.fixyourdlp.com/counterfeits>

## Sponsors:

RecycleYourLamp.org – Free lamp recycling services for used lamps:

<http://www.recycleyourlamp.org>

Lamp Research - The trusted 3rd party lamp research company:

<http://www.lampresearch.com>

Discount-Merchant.com – The worlds largest lamp distributor:

<http://www.discount-merchant.com>



**FixYourDLP.com**

Sponsored by 

# ViewSonic®

## PJ258D

### ViewDock DLP Projector

- User Guide
- Guide de l'utilisateur
- Bedienungsanleitung
- Guía del usuario
- Guida dell'utente
- Guia do usuário
- Användarhandbok
- Käyttöopas
- Руководство пользователя
- 使用手冊 (繁體)
- 使用手冊 (簡體)



**Discount-Merchant.com (800) 281-8860**  
THE TRUSTED SOURCE FOR PROJECTOR LAMPS AND ACCESSORIES



機 型: VS11542

# 電磁相容資訊

## FCC 聲明

本產品符合 FCC 規定的第 15 部份。操作時有以下兩種情況：(1) 本裝置可能不會造成有害的干擾，以及 (2) 本裝置必須接受任何接收到的干擾，包括造成操作不良的干擾。

本設備已通過測試，並符合 FCC 規則第 15 部分 B 級數位裝置的限制。這些限制旨在提供合理的保護，以防在一般住宅環境中造成有害干擾。本設備會產生、使用和發射無線電頻率能量，因此若沒有依照指示安裝及使用，可能會對無線電通訊產生有害的干擾。然而，並不保證在特定安裝方式下不會產生干擾。如果本設備對無線電或電視收訊產生有害干擾，(可透過開、關設備判定)，建議使用者嘗試以下方法消除干擾：

- 重新調整或放置接收天線。
- 增加設備與無線接收設備的距離。
- 將本設備連接到與接收器不同的電源插座上。
- 請向經銷商或具有經驗的無線電 / 電視技術人員請求幫助。

**警告：**進行任何本手冊未明確核准的變更或修改可能使您沒有權利操作本產品。

## 適用於加拿大

- 本 B 級數位裝置符合加拿大 ICES-003。
- Cet appareil numérique de la classe B est conforme à la norme NMB-003 du Canada.

## CE 歐洲國家聲明



本裝置符合由 92/31/EEC 及 93/68/EEC Art.5 修正之「電磁相容性」EEC 規範 89/336/EEC 與由 93/68/EEC Art.13 修正之「安全性」73/23/EEC 相關規定。

以下資訊僅適用於歐盟 (EU) 成員國：

右側所示的符號符合《廢電子電機產品 (WEEE) 指令 2002/96/EC》之規定。凡標有此符號的產品不得作城市廢品加以處理，而必須按照當地有關法律利用貴國或貴地區的廢品回收及收集系統而加以處理。



**Discount-Merchant.com (800) 281-8860**  
THE TRUSTED SOURCE FOR PROJECTOR LAMPS AND ACCESSORIES

# 重要的安全指示

1. 請詳讀這些操作指示。
2. 請保存這些操作指示文件。
3. 請注意所有的警告訊息。
4. 請遵守所有的指示。
5. 請勿在靠近水的地方使用本設備。警告：為減低火災或電擊的危險，請勿將此產品暴露  
在雨或潮濕的環境中。
6. 只能用柔軟的乾布擦拭。如果仍無法清潔，請參造”清潔 LCD 顯示器”中更進一步的  
指示。
7. 請勿擋住任何通風口。請依製造商的指示安裝本設備。
8. 請勿安裝於接近熱源的地方，例如靠近發熱器、暖氣調節設備、爐子或其他會產生熱氣  
(包括放大器)等設備的地方。
9. 請勿改變確保安全用的分極式或接地式插頭。分極式插頭有兩個扁平狀的插腳，兩個  
插腳的寬度有大小之分。接地式插頭有兩個扁平狀的插腳及一個接地用的圓柱型插腳。  
較寬的扁平插腳和接地插腳是確保安全之用，如果該插腳和您的電源插座不符的話，  
請洽電氣技師為您更換合適的插座。
10. 請避免讓電源線受到踩踏或擠壓，特別是插頭、電源插座及電源線與設備的連接點這  
幾個地方。請將設備放置於靠近電源插座的地方，以便取用。
11. 只能使用製造商指定的附件 / 配件。
12.  只能使用製造商指定或與產品隨售的推車、三腳架、托架或平台。如使用  
推車，在移動推車 / 設備時務必小心，避免翻覆導致設備損害。
13. 如長時間不使用本設備時，請將插頭拔下。
14. 所有的維修服務請找合格的服務人員進行。當設備有任何損壞，例如電源線或插頭損  
壞、液體濺入或物體掉入設備內部、設備淋到雨或受潮、或無法正常運作、或掉落地面  
時，就需要維修服務。



**Discount-Merchant.com (800) 281-8860**  
**THE TRUSTED SOURCE FOR PROJECTOR LAMPS AND ACCESSORIES**

# RoHS 符合性聲明

本產品係根據歐盟議會與理事會 (European Parliament and the Council) 之 Directive 2002/95/EC 的規定設計與製造而成，限制在電氣與電子設備上使用某些危害物質 (RoHS 危害物質禁用指令)，並通過歐盟技術協調委員會 (Technical Adaptation Committee, TAC) 對於一些物質最大濃度的規範，如下所示：

物質	最大允許濃度	實際濃度
鉛 (Pb)	0.1%	< 0.1%
汞 (Hg)	0.1%	< 0.1%
鎘 (Cd)	0.01%	< 0.01%
六價鉻 (Cr <sup>6+</sup> )	0.1%	< 0.1%
多溴聯苯 (PBB)	0.1%	< 0.1%
多溴聯苯醚 (PBDE)	0.1%	< 0.1%

上述某些產品元件在 RoHS 排除條款下得以免除，範圍如下：

排除元件範例：

1. 每支省能源精緻型螢光燈 (即省電燈泡) 中不超過 5 mg 的汞，以及未在 RoHS 排除條款中特別提到之其他燈泡 / 燈管內的汞。
2. 陰極射線管 (即映像管)、電子元件、日光燈管和電子陶瓷零件 (如壓電裝置等) 中的鉛。
3. 高溫型焊料中的鉛 (即鉛含量 (重量) 達 85% 以上的鉛合金)。
4. 鋼鐵中鉛含量達 0.35%、鋁中鉛含量達 0.4%，以及銅合金中鉛含量達 4% 等作為分配元素的鉛 (此處的含量指重量)。



**Discount-Merchant.com (800) 281-8860**  
**THE TRUSTED SOURCE FOR PROJECTOR LAMPS AND ACCESSORIES**

# 版權聲明

版權所有 © ViewSonic® Corporation, 2007。保留所有權利。

Macintosh 與 Power Macintosh 是蘋果電腦公司的註冊商標。

Microsoft、Windows、Windows NT 和 Windows 標誌是 Microsoft Corporation 在美國與其他國家的註冊商標。

ViewSonic、三隻鳥標誌、OnView、ViewMatch 與 ViewMeter 是 ViewSonic Corporation 的註冊商標。

VESA 是視訊電子標準協會的註冊商標。DPMS 和 DDC 是 VESA 的商標。

PS/2、VGA 和 XGA 是 International Business Machines Corporation 的註冊商標。

免責聲明：ViewSonic 公司不對本文檔中的技術、編輯錯誤或遺漏負責；亦不對因提供本資料，或因本產品之性能或使用所造成意外或衍生的損壞負責。為了持續產品改良的利益，ViewSonic 公司保留在沒有通知的情況下變更此產品規格的權利。本文件中資訊如有修改，恕不另行通知。

未經 ViewSonic Corporation 事先書面同意，任何人均不得為任何目的，以任何方式複製、翻版或傳送此文件。

# 產品註冊

為滿足您將來之需並讓您在第一時間內收到任何額外的產品資訊，請在以下網際網路位址註冊您的產品：[www.viewsonic.com](http://www.viewsonic.com)。您也可以使用 ViewSonic 精靈光碟列印註冊表，填寫後請將其郵寄或傳真至 ViewSonic。

## 使用者紀錄

產品名稱：	<b>PJ258D</b> <b>ViewDock DLP Projector</b>
機型：	<b>VS11542</b>
文件編號：	<b>PJ258D_UG_TCH Rev. 1C 06-07-07</b>
序號：	_____
購買日期：	_____



本產品的燈泡內含汞的成分。請遵照地方、國家法律進行妥善處理。

**DiscountMerchant.com (800) 281-8860**  
**THE TRUSTED SOURCE FOR PROJECTOR LAMPS AND ACCESSORIES**

# 目錄

介紹 .....	1
投影機功能 .....	1
電源線注意事項 .....	1
包裝盒內容 .....	2
投影機概觀 .....	3
使用投影機 .....	5
控制面板 .....	5
連接埠 .....	6
遙控器 .....	7
安裝電池 .....	8
遙控器操作說明 .....	9
安裝 .....	10
連接投影機 .....	10
打開或關閉投影機的電源 .....	11
調整投影機 .....	12
操作功能表 .....	14
使用具有視訊功能的 iPod® 之 ViewDock 進行投影..	17
iPod 音源設定 .....	18
維護投影機 .....	19
清潔鏡頭 .....	19
清潔投影機外殼 .....	19
更換燈泡 .....	20
規格 .....	22
附錄 .....	23
LED 指示燈訊息 .....	23
相容模式 .....	24
故障排除 .....	25
其他資訊 .....	26
客戶支援 .....	26
有限保固 .....	27



FixYourDLP.com

Sponsored by

DiscountMerchant.com (800) 281-3860

THE TRUSTED SOURCE FOR PROJECTOR LAMPS AND ACCESSORIES

# 介紹

## 投影機功能

本投影機結合了高效能光學引擎投射和人性化設計，提供使用者一個可信賴又操作簡便的新產品。本投影機的產品功能包括：

- ViewDock 內建 iPod Dock 連接埠以連接 iPod，提供多媒體視聽享受。
- iPod 遙控功能
- 單晶片 0.55” Texas Instruments DLP<sup>®</sup> 技術
- XGA (1024 x 768 像素)
- 自動影像大小調整 (自動同步) 至 1024 x 768 全螢幕影像，並支援 VGA、SVGA、XGA 和 SXGA\* 等縮放壓縮。
- 可相容 Macintosh<sup>®</sup> 電腦
- 可相容 NTSC、PAL、SECAM、和 HDTV 等系統
- 使用於類比視訊連接的 D-Sub 15-pin 終端器
- 操作方便易懂的多國語言螢幕顯示功能表 (OSD)
- 更高階的電子梯形修正功能

### 注意

\* 代表已經壓縮。

## 電源線注意事項

電源線的規格必須符合您要使用投影機的所在地之規定。如下列電源插頭圖示，請確認使用正確的電源線種類。如果產品附贈的電源線 ( 接頭) 與您的電源線插座不符合，請立即與您的經銷商連絡。本產品配備了一個接地類型的 AC 電源插頭。請確認您的電源插座與插頭可互相符合。請勿破壞接地端的接頭。建議您使用同樣配備有接地類型的 AC 電源插頭的視訊源設備，以避免因電壓波動而造成訊號干擾。

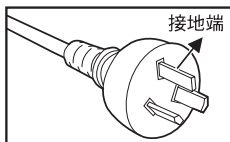

僅適用於澳大利亞  
和中國大陸

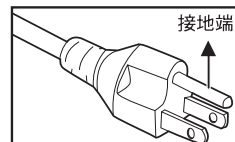

僅適用於美國和加拿大

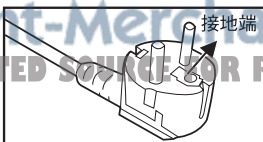

僅適用於歐洲大陸

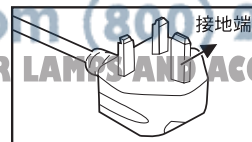

僅適用於英國



# 包裝盒內容

當打開投影機的產品包裝後，請確認下列所有物品皆無遺失：



投影機和鏡頭蓋

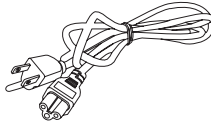

AC 電源線

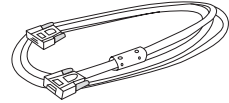

VGA 訊號線  
(D-SUB 轉 D-SUB)



S-Video 訊號線

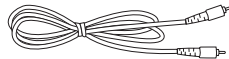

複合視訊線

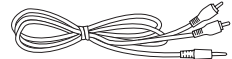

音源線



遙控器 (IR)



軟體光碟



轉接器  
(D-Sub 至色差)



快速安裝手冊

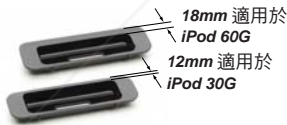

\* 兩個 iPod 底座



遙控器使用的  
AAA 電池

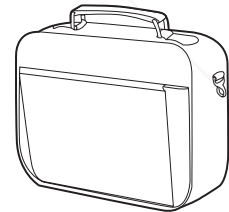

投影機手提包

## 注意

- 請妥善保管原廠的所有包裝材料，因為若日後要寄送本產品時將可使用。若需運送本產品，請盡量以原廠包裝方式再次打包產品，如此比較能夠完整保護產品避免受損。
- 請您實際購得的配件和元件可能會因為經銷商和販售地區不同而有所差異。

\* iPod 底座是用來固定放置 iPod 的配件。

# 投影機概觀

## 前視圖



1. iPod 連接頭

2. 縮放桿

3. 投影鏡頭

4. 升降鍵

5. 鏡頭蓋

6. 鏡頭蓋吊繩

7. 對焦圈

8. 前紅外線遙控感應器

9. 通風孔

10. AC 電源插座



**Discount-Merchant.com (800) 281-8860**  
THE TRUSTED SOURCE FOR PROJECTOR LAMPS AND ACCESSORIES

## 後視圖



1. 後方紅外線遙控感應器
2. 連接埠
3. 控制面版
4. Kensington 防盜鎖孔
5. 傾斜調整腳架
6. 通風孔

## 底視圖

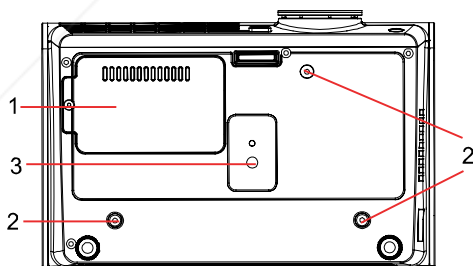

1. 燈泡護蓋
2. 天花板安裝鎖孔
3. 三腳架安裝鎖孔

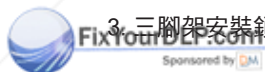

**Discount-Merchant.com (800) 281-8860**

THE TRUTH ABOUT DLP PROJECTORS

- 本投影機可支援安裝於天花板使用，但是標準配備中並不包括天花板安裝工具組
- 如果投影機是安裝在天花板，則請勿接上 iPod。

# 使用投影機



## 控制面版

### LED 指示燈



1. 電源指示燈  
請參閱「LED 指示燈訊息」。
2. Lamp (燈泡指示燈)  
請參閱「LED 指示燈訊息」。
3. Temp. (溫度指示燈)  
請參閱「LED 指示燈訊息」。

### 按鍵功能

4. ◀ / ▲ / ▼ / ▶  
用此四個方向鍵來選取項目或調整選定的項目。
5. MENU  
用於開啟螢幕顯示功能表 (OSD) 或對選定的功能表選項進行操作。
6.   
可開啟或關閉投影機電源。
7. Source  
用於手動選取訊號輸入源。
8. Auto  
將投影機與來自電腦的輸入訊號重新同步。
9.  (梯形修正)  
用於調整因抬高或降低投影機高度而造成的影像失真。



FixYourDL.com

Discount-Merchant.com (800) 281-8860

THE TRUSTED SOURCE FOR PROJECTOR LAMPS AND ACCESSORIES

# 連接埠



## 1. SERVICE

用於韌體更新時。

## 2. Video

用於連接視訊設備的複合視訊輸出訊號。

## 3. S-Video

用於連接視訊設備的 S-Video 輸出訊號。

## 4. Computer IN

用於連接影像輸入訊號 (類比)。



## 5. Audio (音訊輸入/輸出)

當「聲音」>「輸出」被設定為「開」或「關」時，用於連接視訊設備的聲音輸出，僅適用於 iPod 功能。



**Discount-Merchant.com (800) 281-8860**  
THE TRUSTED SOURCE FOR PROJECTOR LAMPS AND ACCESSORIES

# 遙控器

1.  Power  
可開啟或關閉投影機電源。
2. 四個方向鍵。  
用此四個方向鍵來選取項目或調整選定的項目。
3. MENU  
用於開啟螢幕顯示功能表 (OSD) 或對選定的功能表選項進行操作。
4. Laser  
將遙控器瞄準顯示螢幕，接著按下此按鈕不放即可啟動雷射指示點。
5.   
iPod 遙控功能 ( 後退/ 播放和暫停/ 前進)。
6. Resync  
將投影機與來自電腦的輸入訊號重新同步。
7. Hide  
隱藏螢幕並啟動靜音功能。再按一次即可取消隱藏螢幕功能。
8. 4:3/16:9 按下此鍵可將螢幕顯示比例切換成 4:3 或 16:9 。
9. Source  
用於手動選取訊號輸入源。
10. Volume - / Volume +  
iPod 遙控功能 ( 提高或降低音量)。
11. Freeze  
按下此鍵可暫停螢幕影像。再按一次即可取消暫停功能。

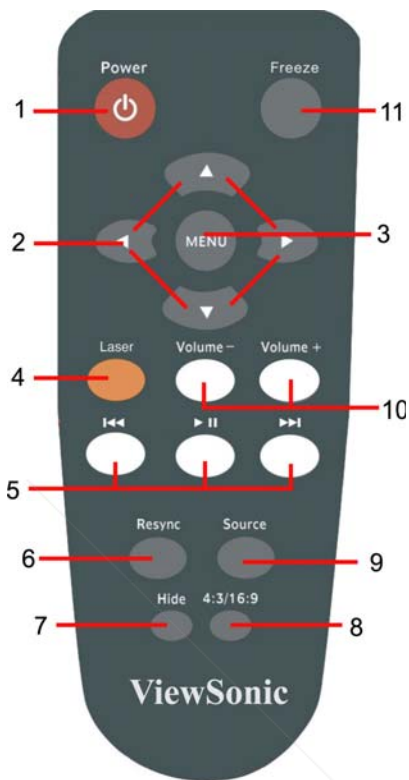

# 安裝電池

1. 請依照箭頭指示方向打開電池蓋。

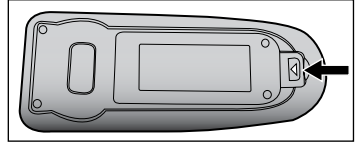

2. 請依照電池槽中的電池極性方向正確放入電池。

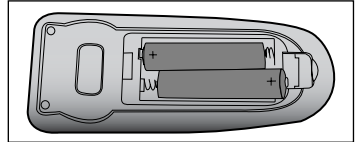

3. 安裝完畢後，重新將電池蓋裝回。

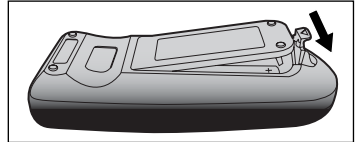

## 注意

- 請將電池放在兒童拿取不到的地方。因為若不小心誤吞電池可能會造成生命危險。
- 若有一段長時間不會使用遙控器時，請將遙控器內的電池取出。
- 使用過的電池切勿當作家用垃圾丟棄處理。請依照當地法規處理這些使用過的電池。
- 電池安裝方式若不正確可能會有爆炸的危險。若需更換電池時，請將兩枚電池都換新。

# 遙控器操作說明

將遙控器對準投影機上的紅外線遙控感應器並按下所需按鍵。

- 在投影機前方操作投影機



- 在投影機後方操作投影機

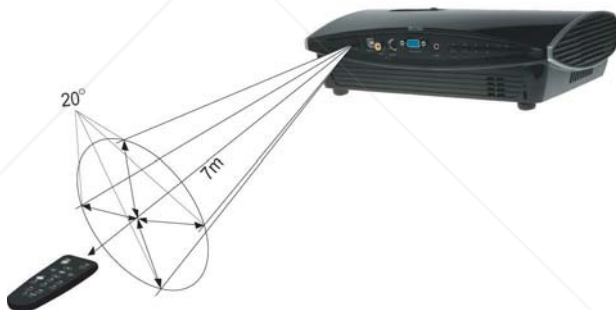

## 注意

- 請勿將雷射指示點直接對準人的眼睛 (尤其是兒童)。因為可能會對眼鏡造成傷害。
- 當陽光太強或有其他強光時，例如螢光燈直接照射在遙控器上時，這兩種情況可能會造成遙控器無法使用。
- 遙控器使用的位置必須以看的見投影機上的遙控感應器為主。
- 請勿將遙控器摔到地上或用力搖晃它。
- 請勿將遙控器擺放在高溫或潮濕的地方。
- 請勿讓遙控器被水弄濕或是將濕的東西蓋在遙控器上。
- 請勿自行拆解遙控器。



# 安裝

## 連接投影機

1. 複合視訊線
2. S-Video 訊號線
3. VGA 訊號線 (D-SUB 轉 D-SUB)
4. 音源線
5. 轉接器 (D-Sub 至色差)

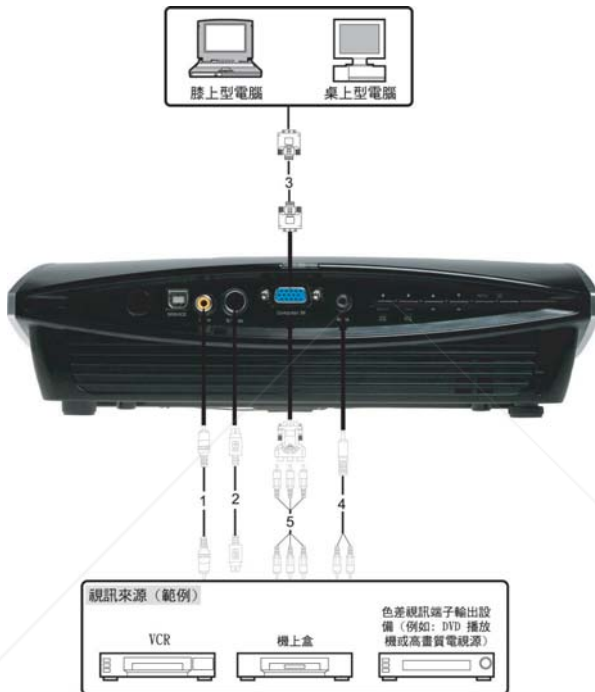

### 注意

- 當聲音 > 聲音選擇被設定為輸出時，喇叭的聲音輸出將會變成靜音。
- 當連接訊號線時，無論是投影機或外接設備，都請先拔除電源線。
- 上圖僅是連接投影機使用的範例。這並不代表上圖中的所有設備都可以或必須同時連接使用。
- 實際隨產品所附贈的訊號線可能會與上圖不同。這是因為產品隨附的訊號線必須根據不同地區實際出貨的內容而定。

# 打開或關閉投影機的電源



## 打開投影機的電源：

1. 取下投影機的鏡頭蓋。
2. 將 AC 電源線和其他週邊設備的訊號線正確接上。
3. 按下投影機上的  鍵。  
投影機大約花一分鐘的時間暖機。
4. 打開訊號源設備的電源，例如個人電腦、筆記型電腦或 DVD 等等。投影機會將自動偵測訊號源設備。
  - 如果您同時將數個訊號源設備連接到投影機上，請按下投影機控制面板上或遙控器上的Source 鍵。

## 警告：

- 在打開投影機的電源前，請先取下鏡頭蓋。
- 當燈泡亮起時，切勿直視鏡頭。因為強烈的光束可能會損害您的視力。尤其是兒童，更不可以讓他們直視鏡頭。

## 關閉投影機的電源：

1. 按下  鍵以關閉投影機的燈泡。您會看見訊息「按下電源按鈕，關閉投影機。投影機在拔除電源或重新啟動前必須冷卻90 秒鐘。」顯示在螢幕上。
2. 再次按下  確認。
  - 此時，冷卻風扇還是會持續運作以冷卻投影機。
  - 當電源指示燈開始閃爍時，表示投影機已經進入待機模式。
  - 如果您想再次打開投影機的電源，您必須等待投影機完成整個冷卻動作並已經進入待機模式後才可以。一旦投影機進入待機模式，只要按下  鍵即可重新啟動投影機。
3. 將電源線從電源插座和投影機上都拔掉。
4. 當剛結束完關機動作後，請勿立刻又打開投影機的電源。

## 警告：

拔下插頭前電容充電 90 秒的功能。

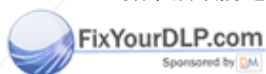

**Discount-Merchant.com (800) 281-8860**  
THE TRUSTED SOURCE FOR PROJECTOR LAMPS AND ACCESSORIES

# 調整投影機

## 調整投影機高度



本投影機配備有一個升降腳架，可用於調整影像高度。若要抬高或降低影像：

1. 若要抬高或降低影像，請按下升降鍵並從前面抬高或降低投影機的高度。當到達想要的高度時，放開升降鍵並鎖定位置。
2. 若要調整螢幕上影像的位置，請轉動傾斜調整腳架以微調影像高度。

### 注意

- 為避免損壞投影機，在將投影機放回手提包前，請務必先確定升降腳架和傾斜調整腳架都已經完全收回。

## 調整投影機的縮放與對焦

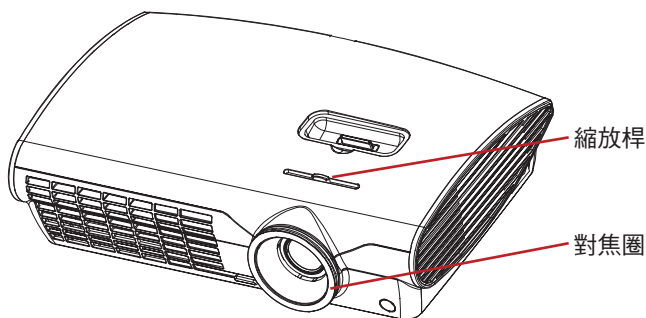

1. 請旋轉對焦圈，讓影像清晰並對焦。對焦時建議針對靜態影像，以方便對焦。
2. 接著滑動縮放桿以調整影像。

## 調整投影的影像大小

請參閱下表以決定最適合的畫面大小和投影距離。

投影距離 (公尺)	螢幕大小 (英吋)	
	寬度	長度
1.6	41	34
2	51	43
3	77	65
5	128	108
10	256	217
12	307	260

### 注意

- 請將投影機水平擺放，其他的擺放方式可能會產生高溫並損壞投影機。
- 請確認散熱用的通風口沒有阻塞。
- 請勿在一個煙霧瀰漫的環境中使用投影機。因為這些煙渣可能會殘留在一些重要零件上，例如 DMD、鏡頭元件等。



**Discount-Merchant.com (800) 281-8860**  
THE TRUSTED SOURCE FOR PROJECTOR LAMPS AND ACCESSORIES

# 操作功能表

本投影機內建多國語言螢幕顯示功能表 (OSD) ，可讓您調整影像和變更不同設定。

## 如何操作

1. 按下MENU 鍵並開啟 OSD 功能表。
2. 當 OSD 功能表出現時，請使用▲ / ▼ 鍵選擇主功能表中的任一功能。
3. 當選定想要的主功能表後，按下▶ 並進入子功能表進行功能設定。
4. 使用◀ / ▶ 鍵調整設定值。
5. 設定完成後，按下MENU 鍵即可返回主功能表。
6. 若要退出 OSD 功能表，請再次按下MENU 鍵。接著，OSD 功能表將會關閉，投影機會自動儲存所有新設定值。

## 所有影像 ( 電腦/ 視訊模式)

### 亮度

將影像變的更亮或更暗。

### 對比度

設定影像的較亮和較暗部分的不同程度值。

### 色溫

設定按下▶ 進入色溫子功能表並調整影像的色溫。若色溫越高，影像看起來就更冷，若色溫越低，則影像看起來就比較溫暖。若您選擇了「使用者」，則「紅」、「綠」、「藍」都可自行調整。

### 梯形修正

用於調整因抬高或降低投影機高度而造成的影像失真。

### 縱橫比

選擇螢幕影像的顯示比例：

- 1:1：保留影像的原始比例並最大化影像以適合影像的最佳水平或垂直像素。
- 4:3：輸入源將會被調整至適合投射螢幕的大小。
- 16:9：輸入源將會被調整至適合投射螢幕的寬度。

### 視訊模式

本投影機已內建許多適合不同影像的最佳出廠預設值。

- 電腦：適合電腦或筆記型電腦。

- 電影：適合家庭劇院。
- sRGB：適合電腦標準色彩。
- 使用者：將會記憶使用者的設定值。

## 白光飽和度

用於增加白色區域的亮度。

## 灰度

作用於表現黑色影像的效果。Gamma 值越大，則黑色影像看起來會更亮。

## 電腦影像 ( 電腦模式)

### 頻率

調整投影機和電腦的相對頻率。

### 相位

調整投影機和電腦的相對相位。

### 水平位置

調整投射區內的影像的左右位置。

### 垂直位置

調整投射區內的影像的上下位置。

## 視訊影像 ( 視訊模式)

### 色彩飽和度

調整影像的色彩飽和度。

### 銳利度

讓影像顯示更銳利化或更柔和。

### 色相

將影像調整成偏紅或偏綠。

## 聲音 ( 電腦/ 視訊模式)

### 音量

調整投影機的音量大小。

### 靜音

暫時關閉投影機的聲音

 FixYourDLP.com  
Sponsored by   
**DiscountMerchant.com (800) 281-8860**  
THE TRUSTED SOURCE FOR PROJECTOR LAMPS AND ACCESSORIES

## 音訊輸出

選擇開啟或關閉音訊輸出。(僅限 iPod 功能)

## 投影設定 (電腦/ 視訊模式)

### 功能表位置

選擇功能表在螢幕上的顯示位置。

### 投影模式

調整影像以適合投影機的方向。垂直或顛倒，在螢幕前面或後面。並因此上下顛倒或反轉影像。

### 訊號類型

指定您想投射的訊號輸入源。

- YPbPr：用於連接複合視訊線時。
- RGB：用於連接 VGA 訊號線時。
- YCbCr：用於連接 S-Video 訊號線時。

### 燈泡使用時數

顯示燈泡已使用的時數 (以小時為單位)。

### 省電模式

若投影機超過某段時間沒有任何操作動作，則將會自動關閉投影機的電源。此功能有利於降低電池的耗損。

### 訊號自動搜尋

自動掃描輸入訊號源。

### 燈泡電源

選擇燈泡電源。(一般/環保1/環保2/日光模式)

### 高海拔

開啟”高海拔”模式將會持續以全速運作風扇，讓投影機在高海拔仍能維持適當的冷卻作用。

### OSD 逾時

OSD 功能表維持啟動期間 (以秒計算閒置狀態)。

## 語言 (電腦/ 視訊模式)

選擇螢幕顯示功能表所使用的語言。

## 出廠設定值 (電腦/ 視訊模式)

將所有功能表設定都恢復成出廠的預設值。

# 使用具有視訊功能的 iPod® 之 ViewDock 進行投影



多媒體基地台配備有 iPod 放置台，可讓您隨興播放音樂、影片和照片。

1. 開啟投影機電源。
2. 在 iPod 連接器上設定 iPod 放置台。
3. 將 iPod 對準放入 iPod 連接器上。請將 iPod 影片設定為「TV out-YES」，以便讓 iPod 將訊號輸出至投影機。詳細步驟請參考您的 iPod 使用手冊。
4. ViewDock 基地台配備有 iPod 放置台，可透過投影機播放影片和照片。
5. 可經由投影機的遙控器來操作。

## 注意

- 當 iPod 放置在投影機上時，請勿移動或搬動投影機。
- 如果投影機是安裝在天花板，則請勿接上 iPod。
- 要使用投影機播放 iPod 的影片，請先將 iPod 的視訊設定調整為「TV out-YES」。詳細步驟請參考您的 iPod 使用手冊。
- 請將 iPod 視訊輸出設定為 PAL，以獲得最佳的顯示效能。
- 當關機程序尚未結束時，您無法立即再開啟投影機，請等到關機程序結束後再按下電源按鈕，即可再度開啟投影機電源。

 FixYourDLP.com  
Discontinuation of the product is available at (800) 281-8860  
THE TRUSTED SOURCE FOR PROJECTOR BULBS AND ACCESSORIES



## iPod 音源設定

1. 按下遙控器上的 Menu (選單) 按鈕以進入 OSD 功能表。
2. 選取 Audio (聲音) 選項，然後進入 Audio (聲音) 設定。
3. 如要使用內建喇叭，請依照以下設定：



4. 如要使用外接喇叭，請依照以下設定：



# 維護投影機

縱使機器再好，還是需要您小心維護。例如鏡頭，您必須保持鏡頭乾淨，因為鏡頭上若有灰塵、污垢或斑點也會被投影到螢幕上並破壞投影的品質。若需要更換任何投影機的零件，請與經銷商或專業技術服務人員聯絡進行更換。當要清潔投影機的任何部位時，請記住一定要先關機並拔掉電源線。

## 警告：

請勿打開任何投影機的外殼。因為投影機內部的電壓可能會造成嚴重傷害。也請勿嘗試自行維修投影機。若需維修服務，請務必洽詢專業的技術服務人員。

## 清潔鏡頭

請使用鏡頭專用清潔紙輕輕擦拭鏡頭。請勿用手指直接觸摸鏡頭。

## 清潔投影機外殼

請使用乾淨的軟布，輕拭外殼。如果是不容易清除的污垢，可以使用沾水或中性清潔劑的微濕軟布先輕輕擦拭，然後再用乾軟布擦乾。

### 注意

- 要開始清潔投影機前，請先關閉投影機的電源並將電源線從電源插座和投影機上拔掉。

要開始清潔投影機前，請先確認鏡頭溫度是冷的。

- 除了上述所提及的，其他清潔劑或化學藥品都請勿拿來清潔投影機。更加不能使用苯或稀釋劑。
- 請勿使用化學噴霧劑。
- 僅能使用軟布或鏡頭專用清潔紙。



**Discount-Merchant.com (800) 281-8860**  
THE TRUSTED SOURCE FOR PROJECTOR LAMPS AND ACCESSORIES

# 更換燈泡

當投影機燈使用一段時間後，投影機燈泡的亮度會漸漸變暗，這就表示燈泡的使用時數已經快到了。此時，您可以更換新燈泡，而投影機的亮度也會恢復出廠時的亮度。建議您當看見螢幕上顯示警告訊息時再更換燈泡即可。

## 注意

- 在關閉投影機的電源後，燈泡的溫度是非常高的。此時，請勿用手指去觸碰燈泡，因為這樣可能會讓手指燙傷。若此時您想更換燈泡，建議你先等待 45 分鐘，讓燈泡冷卻，溫度下降後再更換燈泡。
- 任何時候，都請勿用手觸碰燈泡的玻璃。因為不正確的握持方式，包括觸碰燈泡的玻璃都可能會讓燈泡爆炸。
- 不同類燈泡或是因為使用環境的不同都可能會造成燈泡使用時數的長短不同。因此我們並不保證每顆燈泡的使用時數一定都相同。就算是相同品牌的燈泡，有時某些燈泡的使用時數就是比較短。
- 因為震動、衝撞或掉落都可能會造成燈泡爆炸，當然燈泡壽命也就結束了。爆炸的風險是否存在取決於當時使用投影機和燈泡的環境和情況。
- 當您需要更換燈泡時，建議您要帶上防護手套和眼鏡。
- 如果您常常開機又關機，那麼也會損壞燈泡，減少燈泡的使用時數。因此，當您開機後，若需要關機，請先等待五分鐘，再關閉投影機的電源。
- 請勿拿紙張、衣物或其他易燃物品操作或包裹燈泡。因為這樣可能會因為溫度過高造成火災。
- 請勿在瀰漫著易燃物質（例如：稀釋劑）的環境下操作燈泡。否則可能會造成火災或爆炸。
- 在含氧的環境中操作燈泡時，請務必保持操作區域或房間空氣流通。若吸入臭氧，可能會造成頭痛、噁心、頭昏等症狀。
- 燈泡裡面有含汞。如果燈泡破裂，則燈泡裡面的汞就會滲到投影機內。若操作過程中，發現燈泡啪啪作響，甚至破裂，請立刻離開現場，並讓現場至少要通風 30 分鐘，以避免您吸入汞的味道。若不小心吸入，可能對你的健康造成影響。



**Discount-Merchant.com (800) 281-8860**  
THE TRUSTED SOURCE FOR PROJECTOR LAMPS AND ACCESSORIES

1. 關閉投影機的電源。
2. 若投影機視安裝在天花板上，請先將投影機拆下。
3. 拔掉電源線。
4. 鬆開燈泡護蓋上的螺絲，並移除燈泡護蓋。
5. 移除燈泡模組上的螺絲，抬高把手，接著將整個模組取出。
6. 裝上新的燈泡模組，並旋緊螺絲。
7. 重新安裝燈泡護蓋，並旋緊螺絲。
8. 打開投影機的電源。若是暖機後，燈泡還是沒有亮起，那麼就請再重新安裝一次燈泡。

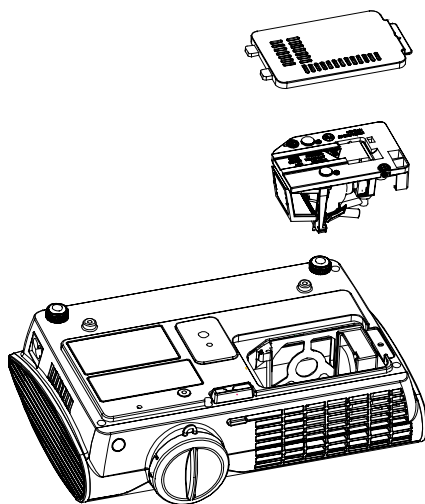

#### 注意

- 請依照當地法規處理這些使用過的燈泡。
- 請確認所有螺絲都有鎖緊。若是螺絲沒有鎖緊，可能會造成意外。
- 因為燈泡是玻璃製品，因此不可以將燈泡丟在地上或打破。
- 請勿重複使用舊燈泡。這樣容易造成燈泡爆炸。
- 在更換燈泡前，請務必先關掉投影機的電源並拔掉電源線。
- 當燈泡護蓋沒有裝上時，切勿使用投影機。



**Discount-Merchant.com (800) 281-8860**  
THE TRUSTED SOURCE FOR PROJECTOR LAMPS AND ACCESSORIES

# 規格

顯示幕類型	單晶片 0.55" DLP 面板
解析度 ( 像素)	XGA (1024 x 768)
亮度 鏡頭	手動縮放 (1.2X)
縱橫比	Auto, 16:9, 4:3
燈泡	200W
投影類型	前投、背投、倒投
輸入 / 信號源	D-Sub 15 pin 、S-Video 、複合視訊、音訊輸入/輸出、 USB 連接埠、iPod Video
相容視訊格式	NTSC4.43 PAL-60, M, N, B, D, G, H SECAM
掃描頻率 水平頻率 垂直頻率	31 - 79 KHz 50 - 85 Hz
iPod 連接性	電池充電器 視訊輸出 ( 因為 S-Video 格式) 音訊輸出 ( 共享系統喇叭或音訊輸入連接頭) 使用投影機的遙控器直接控制 ( 播放/ 暫停/ 前進/ 後退/ 音量增加/ 音量減少)
OSD 語言	多國語言
環境	操作中： 溫度：5° C 至 35° C 溼度：85% 最大 保存環境： 溫度：-20° C 至 60° C 溼度：85% 最大 高海拔模式
電源需求	AC 100 – 220V, 50 / 60 Hz
耗電量	230W
尺寸	286 x 188 x 86 mm
重量	1.8 公斤 (3.9 磅)

注意：上述產品設計和規格如有變更，恕不另行通知。

# 附錄

## LED 指示燈訊息

	LED 指示燈	電源指示燈	燈泡指示燈	Temp 指示燈 (溫度指示燈)
待機中		閃藍燈	空白	空白
開啟	暖機 1	亮藍燈	閃爍一次	閃爍一次
	暖機 2 (正常)	亮藍燈	空白	空白
正常操作	正常	亮藍燈	空白	空白
	燈泡壽命終止警告	亮藍燈	閃紅燈	空白
冷卻中	正常	亮藍燈	亮紅燈	亮紅燈
	溫度異常	亮藍燈	亮紅燈	閃紅燈
	溫度異常	亮藍燈	閃紅燈	亮紅燈



**Discount-Merchant.com (800) 281-8860**  
THE TRUSTED SOURCE FOR PROJECTOR LAMPS AND ACCESSORIES

# 相容模式

電腦：

相容性	解析度	H-Sync [KHz]	V-Sync [Hz]
VGA	640x480	37.86	72.8
	640x480	37.5	75.0
	640x480	43.2	85.0
	720x400	31.5	70.0
	720x400	37.9	85.0
SVGA	800x600	35.1	56.2
	800x600	37.8	60.3
	800x600	48.0	72.1
	800x600	46.8	75.0
XGA	1024x768	48.3	60.0
	1024x768	56.4	70.0
	1024x768	60.0	75.0
	1024x768	68.8	84.9
SXGA	1280x1024	63.9	60.0
	1280x1024	79.9	75.0
	1024x768	48.3	60.0
	1152x870	68.6	75.0
	1152x864	67.5	75.0
MAC 16"	832x624	49.7	74.5

視訊：

訊號	水平頻率 (kHz)	垂直頻率 (Hz)
480p	31.5 kHz	60 Hz
720p	45 kHz	60 Hz
1080i	33.7 kHz	30 Hz



**Discount-Merchant.com (800) 281-8860**  
**THE TRUSTED SOURCE FOR PROJECTOR LAMPS AND ACCESSORIES**

# 故障排除

在寄出投影機的技術服務需求前請先參閱以下所列的問題以及解決方法看看是否對您有所幫助。如果問題繼續存在，就請與您的經銷商或客服中心聯絡。您也可以參考「指示燈訊息」一節。

## 啟動問題

若沒有任何指示燈亮器或聽見任何聲音

- 請先確認電源線有確實接好，一端接在投影機上，另一端接在可正常供電的電源插座上。
- 請確認電源鍵有按下。
- 再次按下電源鍵。
- 先拔掉電源線，再稍候一會，接著再將電源線重新接上，並按下電源鍵。
- 當關機程序尚未結束時，您無法立即再開啟投影機，請等到關機程序結束後再按下電源按鈕，即可再度開啟投影機電源。

## 影像問題

若搜尋到的輸入源未能順利顯示：

- 按下投影機或遙控器上的Source 鍵一次或兩次，以選擇其他可用的輸入源。
- 請確認外接輸入源設備的電源有打開並確實連接。
- 若是連接電腦，請確認您的筆記型電腦的外接視訊埠有開啟。請參閱電腦的使用手冊。

若影像失焦了：

- 請確認鏡頭蓋有取下。
- 利用 OSD 功能表調整對焦設定。(影像大小應該不會變，如果變了，您應該是要調整縮放比例，而不是焦距。)
- 請檢查投影鏡頭，看看是不是應該需要清潔。

當連接電腦時，影像發生跳動或不穩：

- 按下Resync 鍵。
- 按下MENU，進入電腦影像並調整頻率或相位。

## 遙控器發生問題

如果遙控器無法使用：

- 請確認在遙控器和投影機前後的紅外線遙控感應器之間沒有被擋住。遙控器必須在有效距離內使用。
- 將遙控器對準螢幕或投影機前後的紅外線遙控感應器。
- 稍微移動一下遙控器，讓遙控器正對投影機的前方或後方，不要太斜對投影機。



# 其他資訊

## 客戶支援

關於技術支援或產品服務，請參照下表或洽詢經銷商。

注意事項：您需要產品序號。

公司名稱	地址	T= 電話 F= 傳真	電子郵件
優派國際 股份有限公司	台北縣中和市連城路 192 號 9 樓	T= 886 2 2246 3456 F= 886 2 2249 1751 Toll Free= 0800 061 198	service@tw.viewsonic.com
優派香港 有限公司	香港尖沙咀東部科學館道 1 號康 宏廣場南座 15 樓 03 室	T= 852 3102 2900	service@hk.viewsonic.com



**Discount-Merchant.com (800) 281-8860**  
**THE TRUSTED SOURCE FOR PROJECTOR LAMPS AND ACCESSORIES**

# 有限保固

## VIEWSONIC® 投影機

### 保固範圍：

ViewSonic 保證此產品在保固期內無材料和工藝方面的缺陷。如果產品在保固期內被確認唯有材料或工藝方面的缺陷。ViewSonic 將修復此產品或以同型產品替換。替換產品或零件可能包含重新製造或整修的零件或組件。

### 保固有限期：

**南美與北美：** 三年的所有零件保固(除了燈泡)、三年的整體運作狀況保固，以及自第一位消費者購買日起，一年的燈泡保固。

**歐洲：** 三年的所有零件保固(除了燈泡)、三年的整體運作狀況保固，以及自第一位消費者購買日起，一年的燈泡保固。

**其他區域或國家：** 請與當地經銷商或ViewSonic聯繫。

燈泡保固期則視條款和條件，以及核可標準而定。

本保固僅於出廠時所安裝的燈泡。其他另外購買的所有燈泡，保固期為九十天。

### 保固對象：

此保固僅對第一購買者有效。

### 不在保固範圍內的事項：

1. 任何序號被損毀、塗改或擦除的產品。
2. 由於以下原因造成的產品損壞、損傷或故障：
  - a. 意外事故、操作失當、疏忽、火災、水災、閃電或其他自然災害、未經授權的產品修改或未遵循產品提供的說明而造成的損壞。
  - b. 被未經ViewSonic 授權的任何個人修復或嘗試修復過。
  - c. 由於運輸造成的損壞。
  - d. 搬運或安裝產品造成的損壞。
  - e. 產品外部之原因，例如電源不安定或電源故障。
  - f. 使用不符合ViewSonic 技術規格的代用品或零件時所致。
  - g. 正常磨損。
  - h. 與產品缺陷無關的其他原因所致。
3. 本產品之保固範圍不涵蓋因顯示器長時間顯示某靜止畫面，而導致影像烙印於顯示器上的現象。
4. 搬運、安裝和設定的服務費用。

### 如何獲得服務：

1. 有關如何在保固期內獲得服務的資訊，請與 ViewSonic 客戶支援聯繫 (請參閱「客戶支援」頁)。您需要提供您的產品的序號。
2. 若要獲得擔保之服務，您需要提供 (a) 原始銷售日期購買單據，(b) 您的姓名，(c) 您的地址、(d) 關於問題的故障說明、(e) 此產品的序號。
3. 請將產品放入原來的包裝容器，攜帶產品或以預付運費的方式將產品運送至獲授權的ViewSonic 服務中心或ViewSonic 公司。
4. 如需其他資訊或是最近的 ViewSonic 服務中心名稱，請與 ViewSonic 公司聯繫。

### 隱含保固的限制:

除了此文中說明的保固，不提供任何其他明文規定或隱含的保固，包括適銷性或特殊目的的適用性隱含保固。

### 損失免責條款：

ViewSonic 的責任僅限於承擔修復或替換產品的費用。ViewSonic 將不負責承擔：

1. 由於本產品缺陷導致的任何財產損失、由於本產品使用不便導致的損失、使用本產品導致的損失、時間損失、利潤損失、商業機會損失、商譽損失、業務關係損失、其他商業損失，即便已被提醒會造成這樣的損失也不負責。
2. 任何其他損失，不論是意外的、繼發性的或其他損失。
3. 任何他方對客戶提出的索賠。

### 美國州法的效力:

此保固為您提供特定的法律權利，但您可能因為所在州的不同而享有不同的權利。一些州不允許隱含保固限制和/或不允許意外或繼發性損失免責，所以以上限制和免責條款可能不適用於您。

### 美國、加拿大以外地區之銷售：

有關在美國和加拿大以外地區銷售之 ViewSonic 產品的擔保資訊與服務，請與 ViewSonic 公司 或您當地的View Sonic 經銷聯繫。

中國大陸（香港、澳門、台灣地區除外）產品保修期限按照產品保修卡相關保修條款執行。

4.3: Projector Warranty

RJ\_LW01 Rev. 1g 06-30-06



**Discount-Merchant.com (800) 281-8860**  
**THE TRUSTED SOURCE FOR PROJECTOR LAMPS AND ACCESSORIES**



**Discount-Merchant.com (800) 281-8860**  
**THE TRUSTED SOURCE FOR PROJECTOR LAMPS AND ACCESSORIES**





# Disclaimer

This user manual is provided as a free service by FixYourDLP.com. FixYourDLP is in no way responsible for the content of this manual, nor do we guarantee its accuracy. FixYourDLP does not make any claim of copyright and all copyrights remain the property of their respective owners.

About FixYourDLP.com

FixYourDLP.com (<http://www.fixyourdpl.com>) is the World's #1 resource for media product news, reviews, do-it-yourself guides, and manuals.

Informational Blog: <http://www.fixyourdpl.com>

Video Guides: <http://www.fixyourdpl.com/guides>

User Forums: <http://www.fixyourdpl.com/forum>

FixYourDLP's Fight Against Counterfeit Lamps:

<http://www.fixyourdpl.com/counterfeits>

## Sponsors:

RecycleYourLamp.org – Free lamp recycling services for used lamps:

<http://www.recycleyourlamp.org>

Lamp Research - The trusted 3rd party lamp research company:

<http://www.lampresearch.com>

Discount-Merchant.com – The worlds largest lamp distributor:

<http://www.discount-merchant.com>



**FixYourDLP.com**

Sponsored by 